



# РУКОВОДСТВО ПО ЭКСПЛУАТАЦИИ

## ПЕЧЬ KRIOS

KRI-45NB	KRI-60NB	KRI-80NB	KRI-90NB
KRI-45NS	KRI-60NS	KRI-80NS	KRI-90NS

ДОСТУПНА В  
ИСПОЛНЕНИЯХ:

- TRENDLINE
- PREMIUM

Поздравляем с приобретением печи для сауны SAWO!  
Перед ее использованием внимательно прочтите  
руководство по эксплуатации.

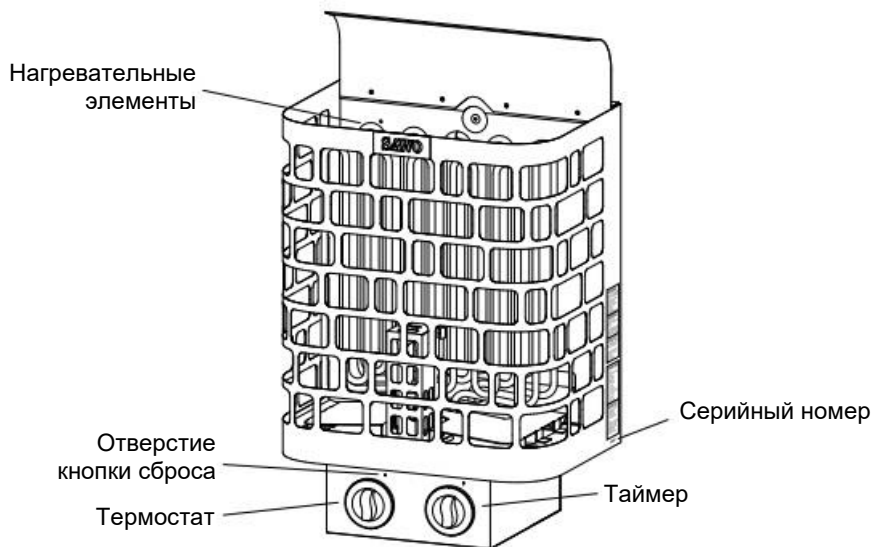

### ЭЛЕКТРИЧЕСКАЯ ПЕЧЬ ДЛЯ САУНЫ

Не предназначена для использования в США, Канаде и Мексике.

РУССКИЙ

## СОДЕРЖАНИЕ

Техника безопасности.....	3
Для пользователей.....	3
Для технических специалистов.....	4
Установка печи.....	5
Электрическая схема.....	7
Перестановка встроенных элементов управления.....	8
Сброс показаний в случае перегрева термостата.....	9
Камни для печи.....	11
Загрузка камней в печь.....	11
Установка настроек.....	12
Термостат.....	12
Таймер.....	12
Расположение датчика (в моделях NS).....	13
Прогрев сауны.....	14
Изоляция.....	15
Вентиляция.....	16
Техническое обслуживание сауны.....	17
Диагностика.....	18
Технические характеристики.....	19
Запчасти для печи Krios.....	20

### **ВНИМАНИЕ!**

На ущерб, причиненный установкой, использованием или техническим обслуживанием в отклонение от указаний настоящего руководства, гарантия не распространяется. По вопросам гарантии обращайтесь к продавцу.

## ТЕХНИКА БЕЗОПАСНОСТИ

Перед использованием сауны и при установке печи ознакомьтесь с мерами безопасности.

### Для пользователей

- Данное оборудование не предназначено для использования людьми (включая детей) с недостаточным опытом или с ограниченными физическими или умственными способностями без строгого надзора со стороны более опытных пользователей.
- Чистка и техобслуживание оборудования не должны выполняться детьми без контроля взрослых.
- Детям ни при каких обстоятельствах не разрешается играть с оборудованием.
- Не используйте печь в качестве гриля.
- Не кладите на электрическую печь деревянные предметы.
- Не накрывайте печь. Это может привести к пожару.
- Не используйте печь в качестве сушилки для белья. Это может привести к пожару.
- Никогда не садитесь на печь. Она нагревается до очень высоких температур, и вы можете получить сильный ожог.
- Не используйте морскую или хлорированную воду (например, из плавательного бассейна или джакузи). Из-за этого печь может выйти из строя.
- После установки новой печи включите ее на 30 минут. На это время покиньте сауну. См. стр. 14.
- Перед активацией функции предварительной настройки времени включения или режима ожидания для дистанционного управления убедитесь, что на печи отсутствуют легковоспламеняющиеся предметы.

## **Для технических специалистов**

- Работы по электромонтажу и ремонту должны выполняться сертифицированным электриком.
- При установке печи соблюдайте указания по минимальным безопасным расстояниям. См. стр. 5.
- Электронный датчик и электрическая нагревательная система должны располагаться таким образом, чтобы входящие потоки воздуха их не задевали.
- При использовании выносного пульта блок и панель управления должны быть установлены снаружи сауны. Если печь используется для общественных саун или таких, которые могут включаться с помощью отдельной системы дистанционного управления, дверь сауны должна быть оборудована механизмом блокировки, чтобы активированный режим ожидания для дистанционного управления отключался при открывании двери.
- Следуйте указаниям относительно объемов сауны. См. стр. 19.
- Следуйте указаниям по вентиляции сауны. См. стр. 16.

## УСТАНОВКА ПЕЧИ

Печь рекомендуется устанавливать на ближайшую к двери стену. Благодаря этому циркулирующий возле двери прохладный воздух смешивается с горячим, который исходит от печи. В целях обеспечения безопасности и удобства соблюдайте указания по минимальным безопасным расстояниям (см. рис. 1). Учитывайте объем сауны (см. стр. 19). Не устанавливайте печь в нише пола или стены. Размещайте в сауне только одну печь.

Рис. 1 Минимальные безопасные расстояния (мм)

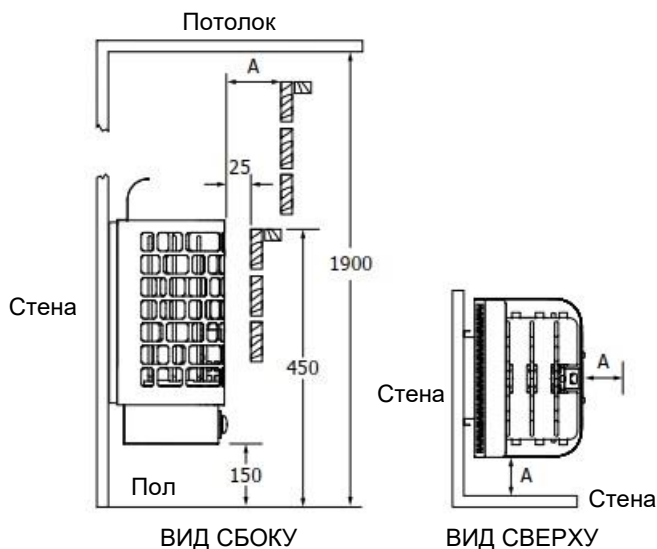

### ВНИМАНИЕ!

Перед установкой печи вытащите из нагревательных элементов весь картон – он предназначен для защиты исключительно при транспортировке.

	A
KRI-45NB	50
KRI-60NB	80
KRI-80NB	100
KRI-90NB	100

	A
KRI-45NS	50
KRI-60NS	80
KRI-80NS	100
KRI-90NS	100

Чтобы печь не упала, обязательно создайте прочную основу для монтажной рамы (например, поперечные распорки в настенных панелях) или укрепите стену толстой доской. Прикрепите печь к стене с помощью монтажной рамы. Для крепления рамы к стене прилагаются винты (6 шт.). Чтобы зафиксировать печь в раме, приподнимите ее и совместите гайки на ее задней панели с пазами по обеим сторонам верхней части монтажной рамы.

Во избежание случайного смещения печи закрепите хотя бы один из боковых винтов. В целях обеспечения безопасности и надежности установка печи должна выполняться только сертифицированным электриком. Неправильное подключение может вызвать удар током или пожар. См. электрическую схему на стр. 7.

Кабель электропитания необходимо подключить к клеммной колодке в блоке управления через кабель-канал. Необходимо использовать кабель типа HO7RN-F или его аналог. Для подключения кабеля блок управления необходимо открыть.

Печь нагревается до очень высоких температур. Во избежание случайного прикосновения к ней рекомендуется установить ограждение. Оставьте достаточно места для регулирования ручек таймера и термостата (см. рис. 2A).

Рис. 2A

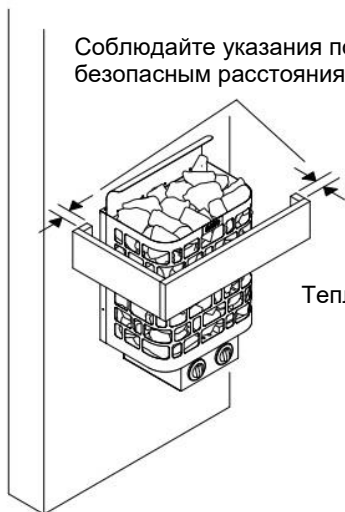

Соблюдайте указания по минимальным безопасным расстояниям (см. рис. 1).

Рис. 2B

Как установить теплоотражатель

Теплоотражатель

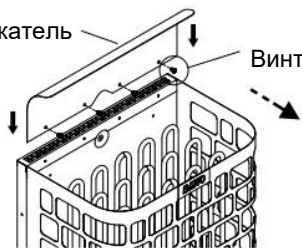

Винт

К печи нужно прикрепить теплоотражатель

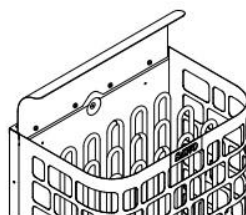

### ВНИМАНИЕ!

Во избежание возгорания необходимо установить теплоотражатель.

# ЭЛЕКТРИЧЕСКАЯ СХЕМА

Рис. 3

KRI-45NB  
KRI-60NB  
KRI-80NB  
KRI-90NB

3 ФАЗЫ

KRI-45NS  
KRI-60NS  
KRI-80NS  
KRI-90NS

1 ФАЗА / 3 ФАЗЫ

1 ФАЗА / 3 ФАЗЫ

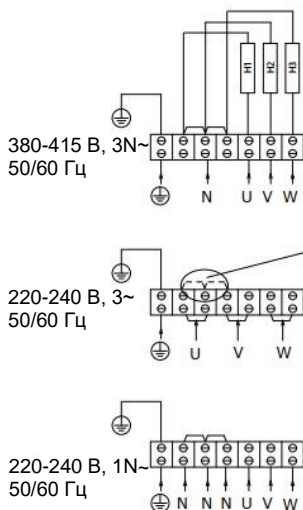
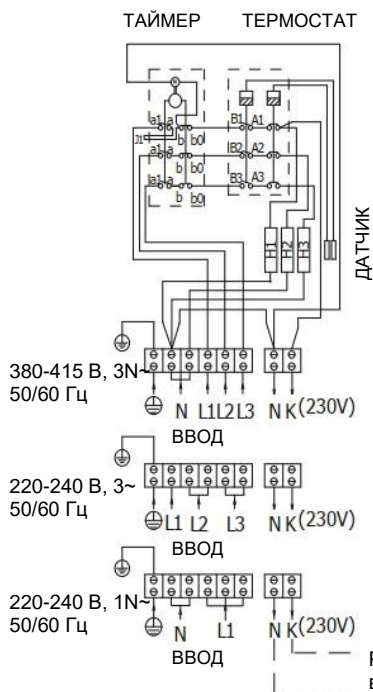

**ВНИМАНИЕ!**  
Переместите  
медные  
перемычки

Разъемы N и K мощностью 230 В – это выходное напряжение для средств управления электрическим нагревом в домашних саунах; они не предназначены для входного питания и их использование необязательно.

## ПЕРЕСТАНОВКА ВСТРОЕННЫХ ЭЛЕМЕНТОВ УПРАВЛЕНИЯ

Переворачивание элементов управления (направо, налево или по центру).

1. Открутите винты нижней крышки (рис. 4А).
2. Ослабьте винты, фиксирующие коробку управления (рис. 4В).
3. Отсоедините коробку управления от держателя нагревательных элементов.
4. Осторожно поверните коробку управления в желаемое положение (рис. 4С).
  - Чтобы не повредить датчик термостата и соединения проводки, не оттягивайте коробку управления от держателя нагревательных элементов слишком сильно.
5. Установите коробку управления обратно в держатель нагревательных элементов и затяните винты.
6. Закройте нижнюю крышку и затяните винты.

Рис. 4 | Открытие отсека блока управления

Рис. 4А

Рис. 4В



Рис. 4С

Расположение элементов управления



Слева

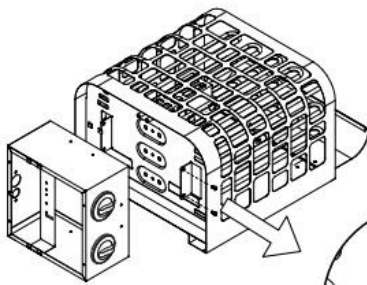
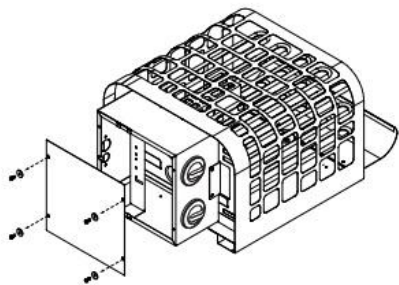
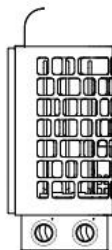
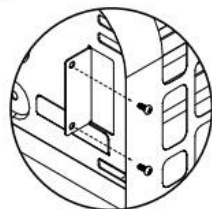
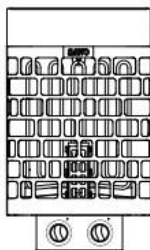

Спереди

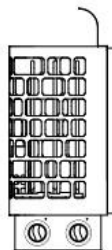

Справа



## СБРОС ПОКАЗАНИЙ В СЛУЧАЕ ПЕРЕГРЕВА ТЕРМОСТАТА

Применимо только для моделей со встроенными элементами управления.

Рис. 5 | Расположение датчиков в моделях NB

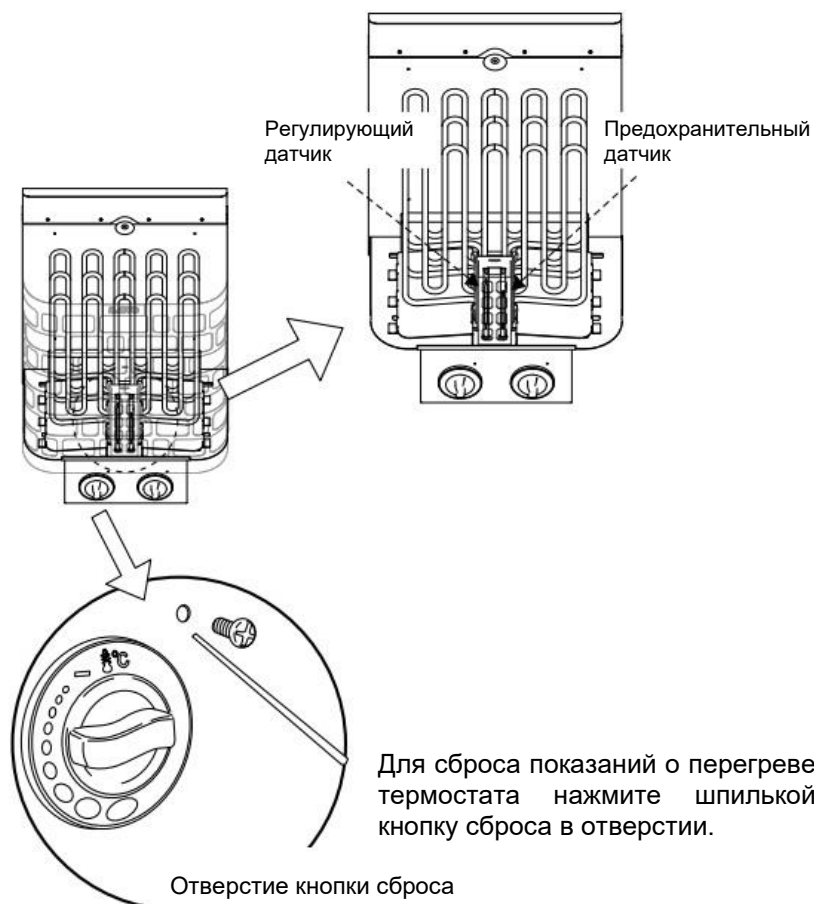

### **ВНИМАНИЕ!**

В случае перегрева печи предохранительный датчик автоматически отключает ее даже при включенном таймере. Выясните причину перегрева. Среди причин могут быть слишком плотное или свободное размещение камней, неверное расположение печи или недостаточная вентиляция. Соприкосновение датчика с нагретым нагревательным элементом тоже может привести к перегреву. Перед сбросом показателей датчика выясните причину перегрева и устраните ее. Кнопка сброса расположена над ручкой температуры.

## Внимание!

Предохранительный датчик короче регулирующего.

Для сравнения вытащите их, но не забудьте вернуть обратно на свое место.

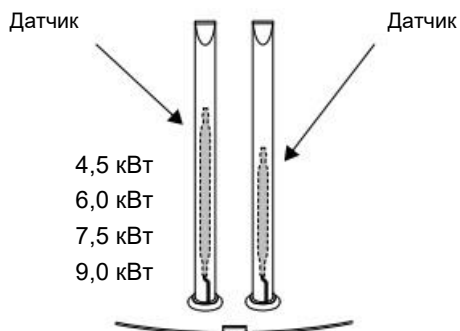

### ВНИМАНИЕ!

При переходе с 4,5 кВт на 6,0 / 7,5 / 9,0 кВт вставьте корпус датчика соответствующей комплектации.

Корпуса датчиков:  
(на 4,5–9,0 кВт)

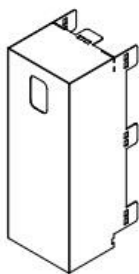

Комплектация для датчика на 4,5 кВт

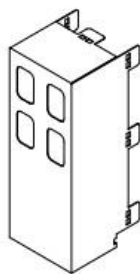

Комплектация для датчика на 6,0 кВт

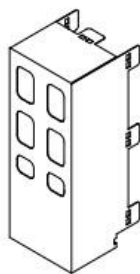

Комплектация для датчика на 7,5 кВт

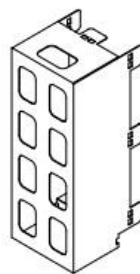

Комплектация для датчика на 9,0 кВт

## КАМНИ ДЛЯ ПЕЧИ

Загружаемые в печь камни должны сохранять достаточно тепла для эффективного испарения попадающей на них воды и поддержания необходимой влажности в сауне. Замена камней производится как минимум раз в год или после каждых 500 часов эксплуатации (в зависимости от того, какое условие наступает раньше). Мелкие осколки необходимо вынимать и заменять новыми камнями согласно указаниям в руководстве. При загрузке камней рекомендуется надеть защитные перчатки для предотвращения порезов. Требуемое количество камней указано в руководстве. См. стр. 19.

**ВНИМАНИЕ!** Никогда не используйте печь без камней – это может привести к пожару. Используйте только камни рекомендованных производителей. Использование неподходящих камней может повредить нагревательные элементы и лишить вас гарантии на печь. Не используйте керамические или какие-либо другие искусственные камни!

## ЗАГРУЗКА КАМНЕЙ В ПЕЧЬ

Перед загрузкой все камни рекомендуется промыть для удаления пыли и загрязнений, которые могут вызвать неприятные запахи при первых использованиях печи. Важно загружать камни аккуратно и таким образом, чтобы не блокировать свободную циркуляцию воздуха в печи. Не загружайте слишком крупные камни, которые не вмещаются между нагревательными элементами и для размещения которых приходится применить силу. Не загружайте в печь осколки и мелкие камни диаметром менее 35 мм, поскольку они могут блокировать циркуляцию воздуха и привести к перегреву и возможному повреждению нагревательных элементов. Размещайте камни в печи так, чтобы нагревательные элементы не были видны ни под каким углом. Если нагревательные элементы будут соприкоснуться друг с другом, это значительно сократит их срок службы.

### ВНИМАНИЕ!

Поломка нагревательного элемента в связи с перегревом, вызванным использованием непредназначенных для печи камней или их неправильным размещением, не является гарантийным случаем.

Перед загрузкой камней электрик должен проверить работу печи. Проверку можно выполнить путем включения печи на короткое время без камней, чтобы убедиться, что все нагревательные элементы нагреваются.



Рис. 6



## УСТАНОВКА НАСТРОЕК

### ТЕРМОСТАТ

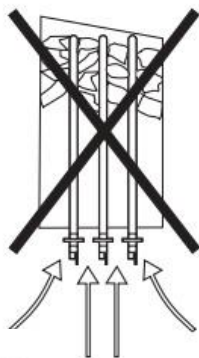
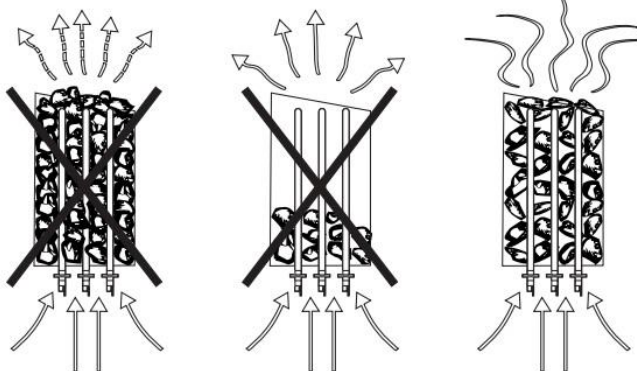
Для настройки температуры в сауне просто поверните регулирующую ручку термостата. По умолчанию он поддерживает выбранную температуру.

В случае перегрева печи предохранительный датчик автоматически отключает ее даже при включенном таймере. Выясните причину перегрева. Среди причин могут быть слишком плотное размещение камней, неверное расположение печи или недостаточная вентиляция. Перед сбросом показателей предохранительного датчика выясните причину перегрева и устраните ее. Кнопка сброса расположена над ручкой температуры.

Термостат

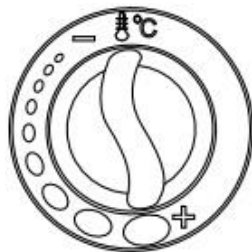

### ТАЙМЕР

Таймер позволяет задать время включения (белая шкала от 1 до 8) и длительность работы (розовая шкала от 1 до 4). Чтобы включить печь сразу, поверните ручку в положение от 1 до 4 на шкале длительности работы. Печь запустится и будет работать в течение выбранного времени.

Для установки времени запуска просто поверните ручку в диапазон от 1 до 8. По истечении запущенного таймера печь запустится и будет оставаться в рабочем состоянии до 4 часов, если вы не выключите ее ранее.

Таймер



## РАСПОЛОЖЕНИЕ ДАТЧИКА (В МОДЕЛЯХ NS)

### ВНИМАНИЕ!

При использовании выносного пульта управления датчик температуры с предохранителем (который предотвращает перегрев печи) всегда должен устанавливаться на потолке непосредственно над центром печи, даже если в руководстве по эксплуатации пульта управления указано иное. Установка датчика на стене над печью может привести к ее перегреву. Не устанавливайте датчик температуры с предохранителем на расстоянии менее 1 метра от вентиляционных клапанов. Не размещайте датчики на расстоянии менее 1 м от ненаправленного вентиляционного отверстия или менее 0,5 м от вентиляционного отверстия, направленного в противоположную от датчика сторону.

### Установка впускных вентиляционных отверстий

Обязательно установите датчик температуры с предохранителем над печью следуя инструкциям.

Провод датчика температуры состоит из двух разных кабелей. Подключите силиконовую часть кабеля к датчику температуры. Не прокладывайте кабель из ПВХ внутри сауны. Для этой цели по запросу предоставляется силиконовый кабель. Соблюдайте указания в целях обеспечения безопасности!



Рис. 7

### РАСПОЛОЖЕНИЕ ДАТЧИКА

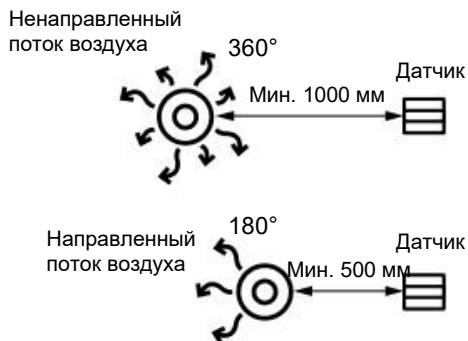
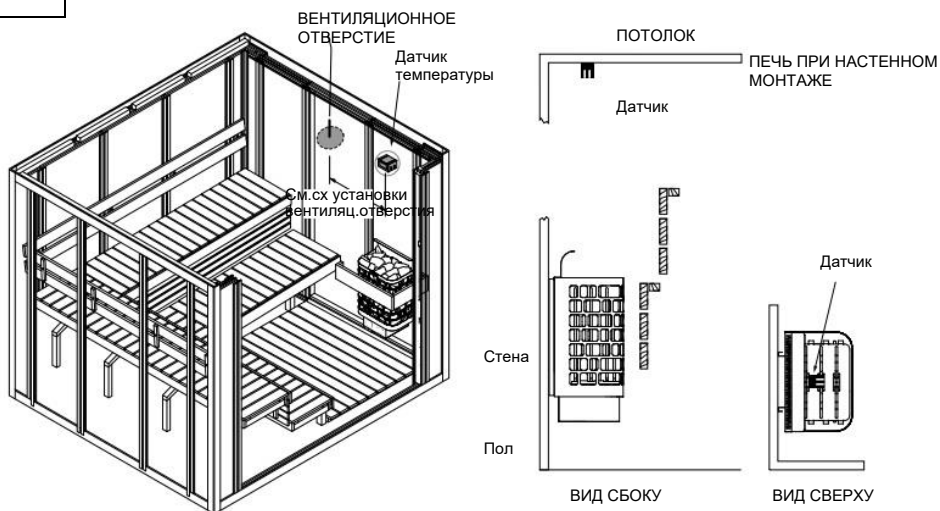

## ПРОГРЕВ САУНЫ

### ОСТОРОЖНО!

При первом включении печи может возникнуть дым и неприятный запах. На новых нагревательных элементах остаются следы технологических материалов, используемых при производстве. При первом нагреве эти материалы испаряются, что может сопровождаться возникновением дыма и неприятного запаха. Вдыхание этих паров может быть опасным для здоровья.

При первом нагреве печи и после замены нагревательных элементов выполняйте следующие действия, которые помогут избежать возможный вред от возникающего запаха или дыма:

1. Выберите на пульте управления максимальную температуру нагрева.
2. Включите печь на полчаса. ПОКИНЬТЕ сауну на это время.
3. После первого нагрева печи дайте сауне хорошо проветриться.
4. Если при следующем нагреве печи запах и дым отсутствуют, можно начинать пользоваться сауной. Если запах или дым все еще продолжают выделяться, немедленно покиньте сауну и повторите процедуру нагрева с последующим проветриванием.

Перед включением печи всегда проверяйте помещение сауны на предмет того, чтобы рядом с печью (в пределах безопасных расстояний) или на ней не находились легковоспламеняющиеся предметы. Убедитесь, что сауна достаточно вентилируется. При правильно выбранной мощности печь нагревает сауну до нужной температуры примерно за один час (см. стр. 19). Температура в сауне должна быть в диапазоне от +60 °C до +90 °C в зависимости от индивидуальных предпочтений, модели печи, размеров сауны, вентиляции. Чрезмерно мощная печь нагреет сауну слишком быстро, и камни не успеют прогреться. В этом случае вода вместо испарения будет просто стекать с камней вниз. Если же выбранная мощность печи слишком мала, время нагрева сауны значительно увеличится.

## ИЗОЛЯЦИЯ

Очень важно предусмотреть правильную изоляцию стен, потолка и двери сауны. Один квадратный метр неизолированной поверхности увеличивает условный кубический объем сауны, используемый для определения мощности печи, на 1,2 м<sup>3</sup>. См. стр. 19.

Обеспечьте надлежащую гидроизоляцию сауны. Она необходима для предотвращения попадания влаги в другие помещения или в конструкции стен. Гидроизоляция должна быть размещена между теплоизоляцией и панелями. Для отделки стен и потолка внутри сауны рекомендуется использовать древесину ели обыкновенной.

Тепло- и гидроизоляция укладываются от внешней стороны к внутренней в следующем порядке:

1. Рекомендуемая минимальная толщина слоя теплоизоляционного материала стен – 50 мм, потолка – 100 мм.
2. В качестве пароизоляции допускается использование картонной или алюминиевой подложки, которая укладывается поверх изоляции фольгой внутрь.
3. Зазор между пароизоляцией и внутренней обшивкой должен быть не менее 20 мм.
4. Чтобы влага не скапливалась под обшивкой, оставьте зазор между ней и потолком.

## ВЕНТИЛЯЦИЯ

Чтобы сауна оказывала успокаивающее воздействие, в ней должно обеспечиваться надлежащее смешивание горячего и холодного воздуха. Помимо этого, вентиляция обеспечивает циркуляцию воздуха вокруг печи и перенос тепла по всему пространству сауны. Расположение впускных и выпускных вентиляционных отверстий может зависеть от конструкции сауны и предпочтений владельца.

Впускное вентиляционное отверстие можно расположить на стене непосредственно под печью (рис. А). Если используется механическая система вентиляции, впускное отверстие следует расположить не менее чем на 60 см выше печи (рис. В) или на потолке над печью. Таким образом, тяжелый холодный воздух, поступающий в сауну, будет смешиваться с легким горячим воздухом из печи и облегчать дыхание. Диаметр впускного и выпускного вентиляционных отверстий должен быть 10 см и более.

Выпускное вентиляционное отверстие располагается по диагонали напротив впускного. Его рекомендуется размещать как можно дальше от впуска свежего воздуха, например, под полками, ближе к полу, в трубе, идущей от пола до вентиляционного отверстия на потолке сауны, или под дверью в ванную. В последнем случае минимальный зазор под дверью должен быть не менее 5 см, а также рекомендуется механическая вентиляция ванной комнаты. Размер выпускного отверстия должен быть в два раза больше впускного.

Рис. 8

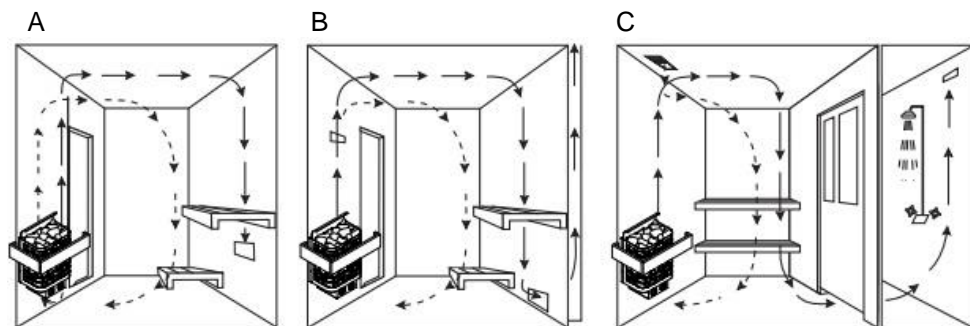



## ТЕХНИЧЕСКОЕ ОБСЛУЖИВАНИЕ САУНЫ

### ПОСЛЕ КАЖДОГО ПОСЕЩЕНИЯ САУНЫ:

- ✓ Для поддержания чистоты полоков при посещении сауны рекомендуется стелить на них полотенца.
- ✓ После посещения сауны оставьте печь включенной еще на 30 минут – так сауна высохнет быстрее.
- ✓ Затем откройте вентиляционные отверстия или дверь сауны. Вылейте воду из ведра.

### КАК МИНИМУМ 1-4 РАЗА В ГОД:

- ✓ Вынимайте печные камни. Очищайте дно печи от каменной крошки и пыли. Перебирайте камни, заменяйте треснувшие на новые.
- ✓ Проверяйте нагревательные элементы. Если присутствуют трещины или элементы изогнуты, производите их замену. Заменять следует все элементы, а не только один.
- ✓ Промывайте поверхности сауны теплой водой с бытовым моющим средством. Используйте мягкую щетку.
- ✓ Промывайте полки, потолок, пол и стены сауны. Не используйте моющие средства, в составе которых есть аммиак или хлор. Затем ополаскивайте поверхности холодной водой и хорошо проветривайте сауну. При необходимости наносите на деревянные поверхности защитное масло. Перед этим внимательно читайте инструкцию на упаковке защитного масла. Если после мытья полки остались грязными, потрите их наждачной бумагой. Нанесите на полки защитное масло для древесины.
- ✓ Не нагревайте сауну сразу после нанесения пропитки. Если на корпусе печи появился известковый налет или другие пятна, помойте его мягким мыльным раствором. Для удаления пятен можно также использовать декальцинирующий раствор SAWO (средство для удаления накипи). После мытья печь должна просохнуть.
- ✓ Протирайте стеклянные поверхности с помощью средств для мытья окон или посуды. После тщательного ополаскивания водой протрите их насухо резиновым скребком или тряпкой.
- ✓ Проверяйте винты (в дверях, полках, поручнях). При необходимости подтягивайте их.
- ✓ Прочищайте слив в полу.

## ДИАГНОСТИКА

Если печь не нагревается или сауна прогревается медленно:

### МОДЕЛИ NB:

- Установлен ли таймер в рабочем диапазоне?
- Таймер включен? Ручку таймера не заклинило? (Допустимый зазор между ручкой и корпусом печи составляет 1-2 мм). При необходимости оттяните ручку на пару миллиметров.
- Превышает ли заданная на термостате температура фактическую температуру в сауне?
- Исправен ли термопредохранитель? Если нет, перед очередным включением печи выявите причину.
- Все ли нагревательные элементы накаляются до красноты при включенной печи?
- Достаточно ли мощности печи для объема сауны? (См. стр. 19).
- Правильно ли камни размещены в печи? Достаточно ли пространства для циркуляции воздуха? Камни в хорошем состоянии? Если разложить камни посвободнее, сауна будет нагреваться быстрее.
- Достаточная ли в сауне циркуляция воздуха? (См. стр. 16).

### МОДЕЛИ NS И NI:

- Включен ли пульт управления?
- Превышает ли заданная температура фактическую температуру в сауне?
- Включен ли главный переключатель? В моделях Ni главный переключатель расположен на дне печи, в моделях NS – на блоке мощности.
- Предохранители на щитке включены? Они не повреждены? Если повреждены, установите причину неполадок до следующего включения печи.
- Все ли нагревательные элементы накаляются до красноты при включенной печи?
- Достаточно ли мощности печи для объема сауны? (См. стр. 19).
- Правильно ли камни размещены в печи? Достаточно ли пространства для циркуляции воздуха? Камни в хорошем состоянии? Если разложить камни посвободнее, сауна будет нагреваться быстрее.
- Достаточная ли в сауне циркуляция воздуха? (См. стр. 16).

### ЕСЛИ ПОВЕРХНОСТИ ВОКРУГ ПЕЧИ ПОТЕМНЕЛИ:

- Соблюдены ли безопасные расстояния при установке печи? (См. стр. 5).
- Правильно ли уложены камни? Достаточно ли между ними пространства для циркуляции воздуха? Если циркуляция воздуха затруднена, конструкции вокруг печи могут перегреться.
- Видны ли из-за камней нагревательные элементы? Переложите камни при необходимости.
- Если причину обнаружить не удалось, свяжитесь с продавцом.

Рис. 9 Нагревательные элементы

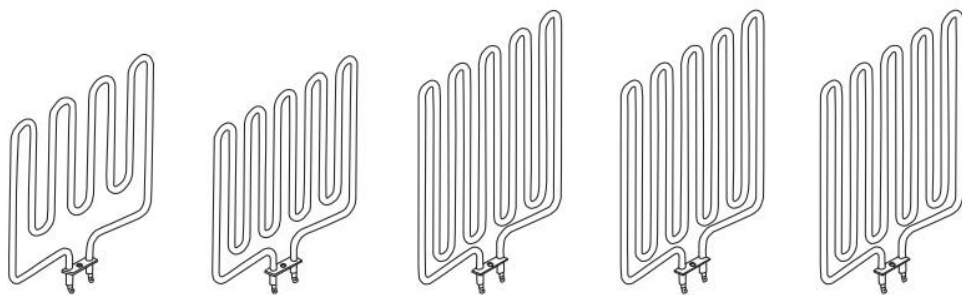

SCA150

SCA200

SCP200

SCA266

SCA300

## ТЕХНИЧЕСКИЕ ХАРАКТЕРИСТИКИ

МОДЕЛЬ ПЕЧИ	кВт	НАГРЕВАТЕЛЬНЫЙ ЭЛЕМЕНТ		ОБЪЕМ САУНЫ		ПИТАЮЩЕЕ НАПРЯЖЕНИЕ	РАЗМЕР ПЕЧИ ДЛ.-ШИР.-ВЫС. (мм)	КАЛИБР ПРОВОДА (мм <sup>2</sup> )	ЗАГРУЗКА КАМНЕЙ (кг)	ПУЛЬТ УПРАВЛЕНИЯ	ПРЕДОХРАНИТЕЛЬ (АМП.)
		кВт	Артик.	Мин.	Макс (м <sup>3</sup> )						
KRI-45NB	4,5 кВт	3 х 1,5 кВт	SCA150	3	6	380-415 В 3N~ 220-240 В 3~/ 220-240 В 1N~	390 *290 **580	5 х 1,5 4 х 2,5 3 х 4,0	50 кг	8 + 4 ч	3 х 10 3 х 16 1 х 20
KRI-60NB	6,0 кВт	3 х 2,0 кВт	SCA200	5	8	380-415 В 3N~ 220-240 В 3~/ 220-240 В 1N~	390 *290 **580	5 х 1,5 4 х 2,5 3 х 6,0	50 кг	8 + 4 ч	3 х 10 3 х 16 1 х 32
KRI-80NB	8,0 кВт	3 х 2,66 кВт	SCA266	7	13	380-415 В 3N~ 220-240 В 3~/ 220-240 В 1N~	390 *290 **650	5 х 2,5 4 х 4,0 3 х 10,0	60 кг	8 + 4 ч	3 х 16 3 х 25 1 х 40
KRI-90NB	9,0 кВт	3 х 3,0 кВт	SCA300	8	14	380-415 В 3N~ 220-240 В 3~/ 220-240 В 1N~	390 *290 **650	5 х 2,5 4 х 4,0 3 х 10,0	60 кг	8 + 4 ч	3 х 16 3 х 25 1 х 40
KRI-45NS	4,5 кВт	3 х 1,5 кВт	SCA150	3	6	380-415 В 3N~ 220-240 В 3~/ 220-240 В 1N~	390 *290 **580	5 х 1,5 4 х 2,5 3 х 4,0	50 кг	выносной	3 х 10 3 х 16 1 х 20
KRI-60NS	6,0 кВт	3 х 2,0 кВт	SCA200	5	8	380-415 В 3N~ 220-240 В 3~/ 220-240 В 1N~	390 *290 **580	5 х 1,5 4 х 2,5 3 х 6,0	50 кг	выносной	3 х 10 3 х 16 1 х 32
KRI-80NS	8,0 кВт	3 х 2,66 кВт	SCA266	7	13	380-415 В 3N~ 220-240 В 3~/ 220-240 В 1N~	390 *290 **650	5 х 2,5 4 х 4,0 3 х 10,0	60 кг	выносной	3 х 16 3 х 25 1 х 40
KRI-90NS	9,0 кВт	3 х 3,0 кВт	SCA300	8	14	380-415 В 3N~ 220-240 В 3~/ 220-240 В 1N~	390 *290 **650	5 х 2,5 4 х 4,0 3 х 10,0	60 кг	выносной	3 х 16 3 х 25 1 х 40

\*Глубина при креплении к стене

\*\*Высота с теплоотражателем

## ЗАПЧАСТИ ДЛЯ ПЕЧИ KRIOS

1. Теплоотражатель Krios
2. Нагревательный элемент
3. Лист для монтажа к стене Krios
4. Замок для нагревательных элементов с уплотнительными кольцами
5. Клеммная колодка
6. Фиксатор для кабеля
7. Переключатель термостата
8. Переключатель таймера
9. Кабельная коробка Krios
10. Ручка температуры
11. Ручка таймера
12. Световой индикатор таймера
13. Комплект проводов Krios, 4,5–9,0 кВт
14. Комплектация корпусов для датчиков





CE IPX 4 EAC 

Возможно внесение изменений без уведомления.



[www.sawo.com](http://www.sawo.com) | [info@sawo.com](mailto:info@sawo.com)

KRI\_3P-1P\_ML